

型号: YB-BL01

悠伴冰淇淋机 使用说明



悠伴微信公众号

宁波悠伴智能科技有限公司

地址: 浙江省宁波杭州湾新区世纪城梦想公寓1号楼1904室
服务电话: 400-162-1888

非常感谢您的购买!

使用前请务必仔细阅读本使用说明书, 以便正确使用。

阅读后请务必保管好本使用说明书, 以备不时之需。

01 注意事项



- 除使用时,保持电源线插头处于拔出状态。
- 用手把插头拔出,禁止拉伸电源线。
- 使用铭牌指定的额定电源。
- 禁止个人加长电源线,除非由合格的专业人员提供。
- 本器具不打算由这些人(包括儿童)来使用:身体上,感觉上或者精神上有缺陷者,或缺乏经验和知识者。除非他们得到了在对其安全负责的人关于该产品使用的监护或指导。
- 禁止无人注意下使用本产品。
- 小孩要在成人的陪伴下使用本产品。
- 本产品禁止用于其它用途。
- 禁止靠近火焰和热源。
- 必须放置在平整的台面是使用。
- 当电源线或产品已破损时,禁止使用。
- 禁止使用未被批准使用的配件。
- 禁止户外使用。
- 如果电源软线损坏,为了避免危险,必须由制造商、其维修部或类似部门的专业人员更换。

02 首次使用本产品

1. 去除产品包装
2. 按清洗要求, 清洗产品。
3. 准备制作冰淇淋的材料, 并提前冷藏。
4. 在冰箱冷冻室将内杯提前8小时冷冻。

03 产品示意图

- ① 开关旋钮
- ② 电机部件
- ③ 透明盖
- ④ 搅拌叶
- ⑤ 内杯
- ⑥ 外杯
- ⑦ 出料座
- ⑧ 支架
- ⑨ 电源线

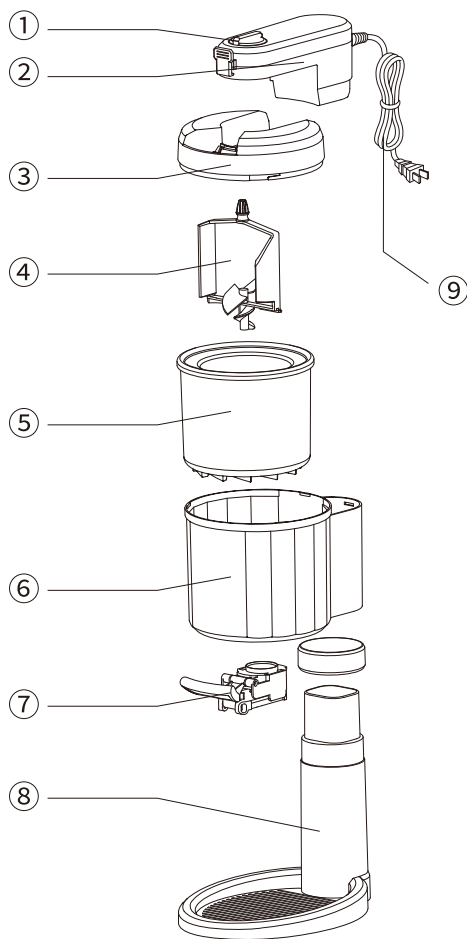

04 产品参数

产品名称: 厨房机械(冰淇淋机)
 产品型号: YB-BL01
 额定电源: 220V 50Hz
 额定功率: 20W
 产品容量: 1L
 最大冰淇淋量: 0.6L
 产品净重: 2.96kg
 产品尺寸: 286x200x410mm
 执行标准: GB4706.1-2005
 GB4706.30-2008

05 使用方法

1. 将内杯放入冰箱冷冻8个小时以上。
 注: 请勿将内杯倾斜冷冻, 如果冷冻液不能均匀冻结, 雪糕就有可能做不成功。

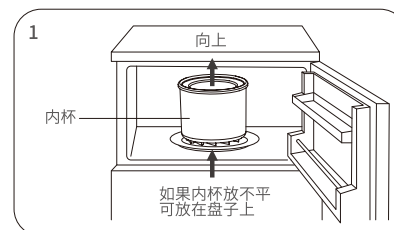

3. 从冰箱冷冻室将冷冻好的内杯取出, 放入外杯内, 确保内杯正确的安装到位。

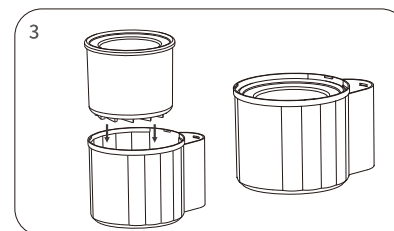

5. 如图把透明盖安装到外杯上。

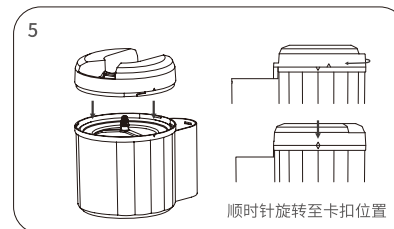

7. 将出料座安装到外杯底部, 逆时针旋转扣紧。

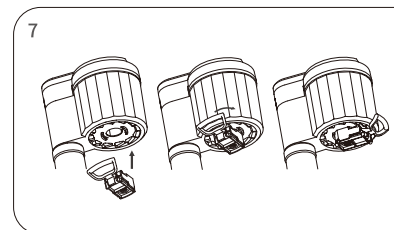

2. 如下图所示安装外杯。

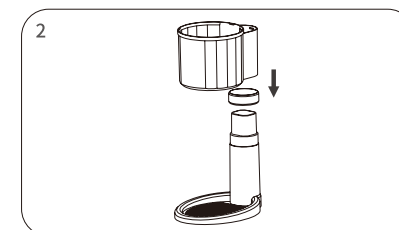

4. 把搅拌叶正确的放到内杯里。

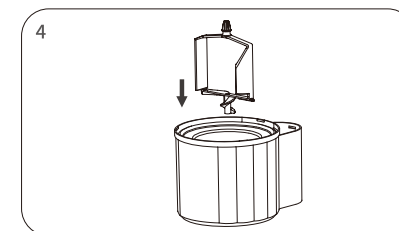

6. 把电机部件安装到透明盖上。

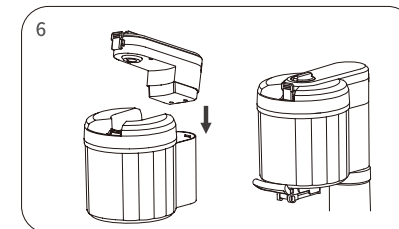

注: 确保出料座处于关闭状态。

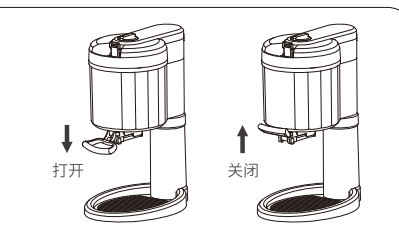

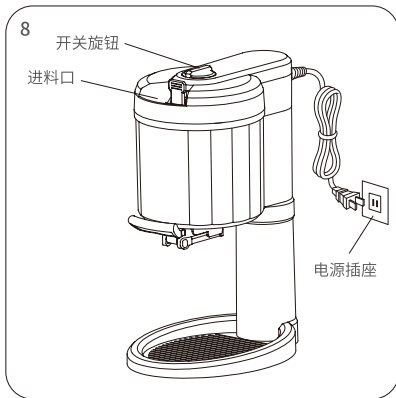

8. 把电源线插入插座中, 然后旋转开关旋钮, 启动冰淇淋机。

9. 把配制好的食材从进料口倒入机器内。

注:

- 倒入食材前要先启动机器, 防止食材冻结。
- 在制作冰淇淋时, 不能停止或启动冰淇淋机。
- 制作冰淇淋需要15-30分钟。
- 本产品内置温度过热保护装置, 一旦保护装置动作, 必须立即关机并拔出插头。

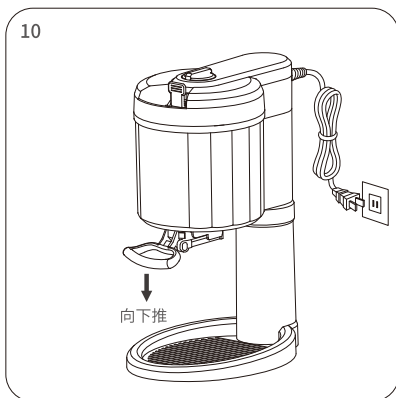

10. 冰淇淋做好时向下按出料座挤出冰淇淋。



- 挤出冰淇淋时机器要保持启动状态。
- 本产品制作的软冰淇淋, 把软冰淇淋放入冰箱冷冻成硬冰淇淋。
- 请不要用金属器皿勺冷冻杯内的冰淇淋。

06 建议

- 平时提前把冷冻杯放在冰箱冷冻好, 并且保持正放。
- 冷冻杯晾干后才能放冰箱冷冻。
- 冷冻杯要放在-18°C以下的冰箱冷冻室冷冻8小时以上。
- 制作冰淇淋前, 先将冰淇淋材料冷藏处理, 效果更佳。
- 冰淇淋材料含酒精会影响制作效果。

07 清洗

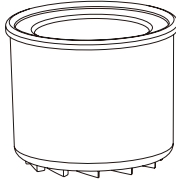
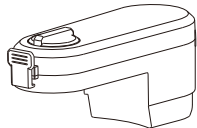
- 清洗前要关机, 拔出插头。
- 禁止把电机部件浸入水中或把电源线和插头弄湿。
- 禁止在洗碗机中清洗。
- 禁止使用擦洗粉, 钢丝棉垫或粗糙的材料清洗。

 <p>冷冻杯</p> <ul style="list-style-type: none"> ■ 待冷冻杯达到常温后才能清洗。 ■ 清洗干净后彻底晾干。 	 <p>电机部件</p> <ul style="list-style-type: none"> ■ 把电机部件从透明盖上取出。 ■ 用湿布擦拭干净后再擦干。
 <p>搅拌叶</p> <ul style="list-style-type: none"> ■ 把搅拌叶从电机部件拔出。 ■ 清洗干净后彻底晾干。 	 <p>透明盖</p> <ul style="list-style-type: none"> ■ 清洗干净后彻底晾干。

08 环境

本产品超过使用期限或者经过维修无法正常工作时, 不应随意丢弃, 请交由有废电器电子产品处理资格的企业处理, 正确的方法请查阅国家或当地有关废弃电器电子产品处理的规定, 这样就对环境保护有所贡献啦。



09 冰淇淋配方

口味	材料	制作方法
香蕉冰淇淋	成熟香蕉: 30 克 明胶: 5 克 砂糖: 50 克 奶油: 150 毫升 牛奶: 300 毫升	把香蕉捣成糊状, 加入牛奶、奶油、明胶和糖, 搅拌均匀后倒入正在搅拌的冷冻杯中, 直到冰淇淋做成为止。
咖啡冰淇淋	速溶咖啡: 3 克 明胶: 5 克 砂糖: 50 克 奶油: 150 毫升 牛奶: 250 毫升	将材料倒入玻璃杯并搅拌均匀后再倒入正在搅拌的冷冻杯中, 直到冰淇淋做成为止。
巧克力冰淇淋	砂糖: 50 克 巧克力粉: 50 克 明胶: 5 克 奶油: 150 毫升 牛奶: 200 毫升	将牛奶、糖、奶油和明胶搅拌均匀后倒入正在搅拌的冷冻杯中, 待冰淇淋材料开始凝固时加入巧克力粉, 直到冰淇淋做成为止。
草莓冰淇淋	草莓: 50 克 明胶: 5 克 砂糖: 50 克 奶油: 150 毫升 牛奶: 200 毫升	把草莓捣成糊状, 加入糖、牛奶、明胶和奶油, 搅拌均匀后倒入正在搅拌的冷冻杯中, 直到冰淇淋做成为止。
柠檬冰淇淋	柠檬汁: 50 毫升 明胶: 5 克 砂糖: 50 克 奶油: 150 毫升 牛奶: 200 毫升	将材料倒入玻璃杯并搅拌均匀后再倒入正在搅拌的冷冻杯中, 直到冰淇淋做成为止。
香草冰淇淋	香草精: 几滴 明胶: 5 克 砂糖: 50 克 奶油: 150 毫升 牛奶: 200 毫升	将材料倒入玻璃杯并搅拌均匀后再倒入正在搅拌的冷冻杯中, 直到冰淇淋做成为止。

10 产品中有害物质或元素的名称及含量

本表使用之产品: YB-BL01 厨房机械 (冰淇淋机)
依据 GB/T 26572-2011《电子电气产品中限用物质的限量要求》(也称中国 RoHS 2.0), 以下部分列出了本产品中可能包含的有害物质的名称及含量。

部件名称	有害物质					
	铅 Pb	汞 Hg	镉 Cd	六价铬 Cr(VI)	多溴联苯 PBB	多溴二苯醚 PBDE
内杯组件	○	○	○	○	○	○
外杯塑料组件	○	○	○	○	○	○
密封圈及硅胶垫	○	○	○	○	○	○
标准件 (螺丝等)	○	○	○	○	○	○
电机及传动结构件	○	○	○	○	○	○
电源线及连接线	○	○	○	○	○	○
开关	○	○	○	○	○	○
蓄冷液	○	○	○	○	○	○

本表格依据 SJ/T 11364-2014《电子电气产品有害物质限制使用标识要求》的规则编制
○: 代表该有害物质在该部件所有均质材料中的含量均在 GB/T 26572 (IEC 62321) 规定的限制要求以下。

 在产品本体上标示的该标志表示环境保护使用期限为 10 年。
电子电气产品的环境保护期限是指电子电气产品中所含的有毒有害物质或元素不会向外部泄露或出现突然变异, 并且电子电气产品的用户在使用该电子电气产品时也不会对环境造成严重污染或对人体、财产带来严重损害的期限。
在环境保护期限内, 请按照使用说明书使用本产品。

本产品适用于接触食物, 请根据说明书要求正确使用本产品。

序号	部件名称	材质	执行标准
1	内杯	铝 1070	GB4806.9-2016
2	外杯及机身	ABS121H/S7070	GB4806.7-2016
3	透明盖	AS80HF	GB4806.7-2016
4	搅拌叶组件	POMF20-02/S7855	GB4806.7-2016
5	出料座组件	PP	GB4806.7-2016
6	密封圈	硅橡胶	GB4806.11-2016

11 售后服务

本产品属于全国联保产品,凡购买本产品的消费者,均可享受一年的免费保修服务,用户可以联系本公司客服寄回产品进行维修服务;产品一年内非人为损坏,凭发票免费维修,来回产生的运费需消费者自理;一年以上的产品只收取零配件的成本费,不额外收取其他费用。如有任何问题,请与我们联系。

12 保修条款

一、购买本产品,请认真填写此卡,仔细阅读以下保修条款,以确保产品得到有效保修。

1. 用户在购买产品时认真填报此卡。
2. 保修时需同时提供本保修卡及销售品凭据。
3. 本保修卡所填资料属实,否则无效。
4. 产品保修期为一年,在保修期内如本产品发生故障,属元器件品质不良或制作问题,本公司提供免费维修及部件更换,来回产生的运费需消费者自理。

二、下列原因造成产品损坏不能正常使用,不在保修范围内。

1. 未按说明书使用及安装造成的损坏。
2. 一切人为或意外造成的产品损坏。
3. 未经本公司认可的维修、改装或产品封口贴纸破坏者。
4. 产品表面外壳的老化,碰伤及划痕。

三、保修期满后,用户仍可得到本公司提供的维修服务,但要支付相应费用。

产品保修卡

产品信息

产品名称: _____ 发票号码: _____
商品型号: _____ 购买地点: _____
联系电话: _____ 购买日期: _____
地 址: _____ 邮 编: _____

维修记录

维修日期: _____ 联系电话: _____
故障内容: _____
故障原因: _____
维修内容: _____

维修员签字: _____ 交验日期: _____

合格证

品 名 厨房机械(冰淇淋机)
规 格 YB-BL01
检验员 01
出厂日期 2020年05月10日

